

WARUNKI GWARANCJI

1. Okres gwarancyjny wynosi 24 miesiące od daty sprzedaży podanej na oryginalne dowodu zakupu.
2. W okresie gwarancji Gwarant zobowiązuje się do bezpłatnej naprawy urządzenia jeżeli uszkodzenie powstało wyłącznie na skutek wad powstałych z przyczyn tkwiących w urządzeniu (wady produkcyjne).
3. Gwarancja nie obejmuje elementów podlegających naturalnemu zużyciu (baterie itp.), a także części i elementów uszkodzonych przez Użytkownika.
4. Gwarancją nie są objęte uszkodzenia, które powstały wskutek:
 - a) niewłaściwego lub niezgodnego z instrukcją obsługi użytkownika,
 - b) niewłaściwego przechowywania lub transportu,
 - c) skokowych zmian napięcia w sieci zasilającej (dotyczy ekranów elektrycznych).
5. Usterki ujawnione w okresie gwarancji będą usunięte przez Gwaranta w terminie nie dłuższym niż 21 dni liczonych od daty przyjęcie produktu do naprawy przez serwis.

Gwarant:
SUPREMA POLSKA Sp. z o.o.
www.supremascreeen.pl



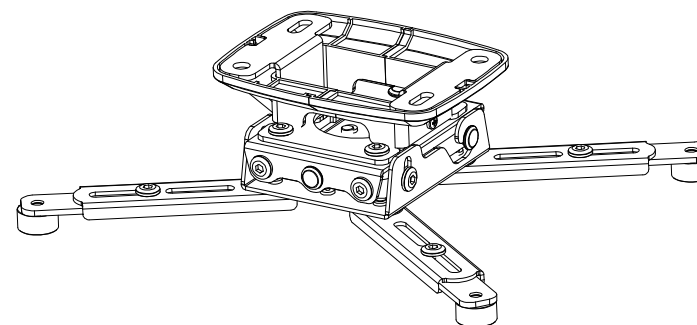

Sufitowy uchwyt do projektorów

Model: SPIDER ELEGANT 8



UWAGA

-  **OSTRZEŻENIE** Ten produkt powinien być instalowany jedynie przez wykwalifikowany personel instalacyjny. Proszę zapoznać się z treścią niniejszej instrukcji w celu zapewnienia poprawnej instalacji windy oraz w celu uniknięcia ryzyka uszkodzenia na zdrowiu. Obciążalność sufitu musi wynosić minimum 15kg (na każdy punkt montażu).
-  **OSTRZEŻENIE** Do użytku jedynie jako winda do projektorów.
-  **NIE ROZKŁADAĆ** Proszę nie rozkładać i rozmontowywać akcesoriów oraz uchwytów montażowych.

Rozstaw otworów montażowych

Maksymalny rozstaw otworów montażowych wynosi 370mm
 Minimalny rozstaw otworów montażowych wynosi 140mm
 Najniższa wysokość uchwytu wynosi 74mm

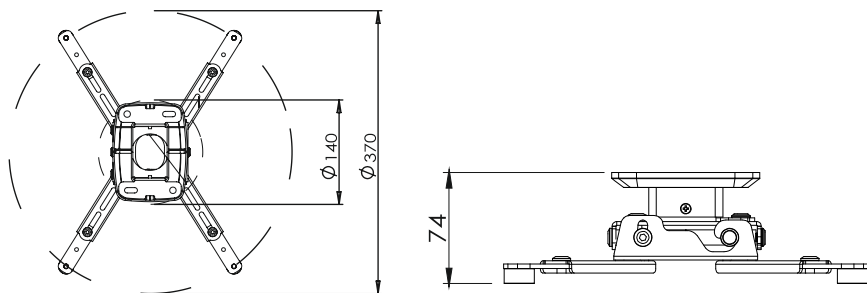

Front view

ELEMENTY

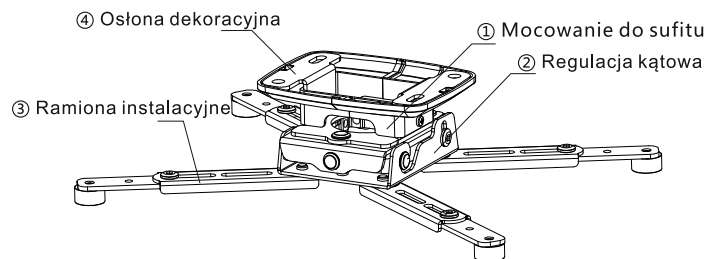

Aksesoria:

Φ5 kołki montażowe (4szt)	Gumka montażowa (4szt)
Φ5 Śruby montażowe (4szt)	M5*30 Śruba Philips (4szt)
M4*20 Śruba Philips (4szt)	Instrukcja obsługi (1szt)
M5*20 Śruba Philips (4szt)	Kłuczek imbusowy (1szt)
M4*30 Śruba Philips (4szt)	

Instalacja

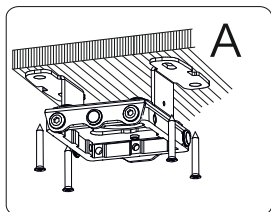

A. Oddziel (1) mocowanie sufitowe od (2) elementu z regulacją kątowną. Zamontuj mocowanie sufitowe do powierzchni sufitu, a następnie załóż (4) osłonę dekoracyjną.

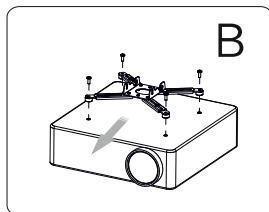

B. Zamocuj projektor do (3) elementu z ramionami instalacyjnymi.

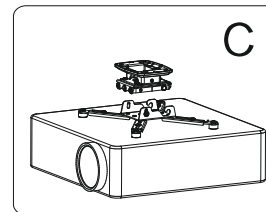

C. Zamocuj element z ramionami instalacyjnymi i projektorem do mocowania sufitowego.

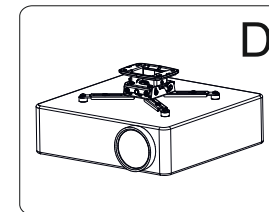

D. Instalacja zakończona. Dostosuj kąt projekcji.

Instalacja projektora

1. Dostosuj ramiona instalacyjne do rozstawu otworów montażowych w projektorze.
2. Zachowaj odpowiednią orientację instalacji do kierunku projekcji.
3. Ramiona instalacyjne mają regulowaną długość w celu dopasowania ich rozstawu.
4. Projektory z trzema otworami montażowymi montować na trzech ramionach.

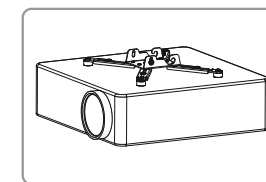
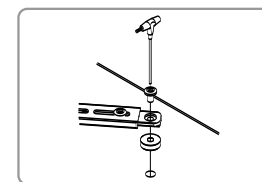
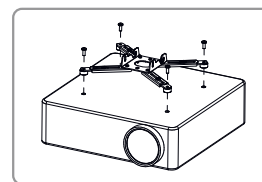

Regulacja kąta

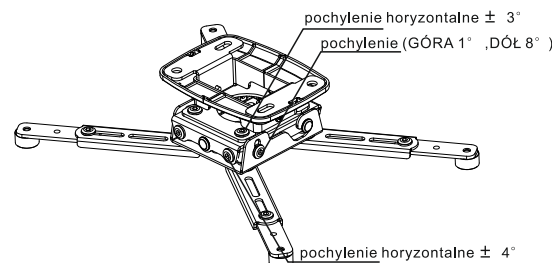

- Pochylenie poziome
 1. Użyj klucza imbusowego do dwóch śrub w celu regulacji $\pm 3^\circ$
 2. Użyj klucza imbusowego do śrub na spodzie w celu regulacji $\pm 4^\circ$
- Pochylenie pionowe
 Użyj klucza imbusowego do dwóch śrub po lewej i po prawej stronie w celu regulacji pochylecia (GÓRA 1° , DÓŁ 8°)